

ペーパーコリントゲーム作り

製作時間 約90分

※製作時間は個人差によって異なる場合があります。

セット内容

コロコロガーレ	100組
油性ペン(細)	3組
はさみ	5丁
接着剤	5個
ポスター	2枚

はめこむだけの簡単な組立キット。
絵を描いてオリジナルのピンボールゲームを作ろう！

[サイズ]完成時:約200×300mm

[素材]紙木

お客様御用意の物

「☆」は、必ず必要な物

「・」は、あると便利な物

- ・作業用テーブル (作業が床等でできない場合必要となります。)

———— イベントをスムーズに進行させるために ————

●同時進行の場合は10人前後がのぞましい。

なお、多人数で同時進行の場合は作業用テーブル等をお客様で御用意下さい。

コロコロガーレD ペーパーコリントゲーム

組み立て方

- 1** 本体のダンボールの向きを下図のようにしておきます。
- 2** 上のかべをうちがわにおりませます。
- 3** 左右のかべをうちがわにおりませ、図のように穴にさしこみます。
- 4** 下のかべをうちがわにおりませ、穴にさしこみます。
- 5** 部品のダンボールを注意します。
- 6** 部品のかべを台紙からとりはずし、少し丸めてさしこみます。

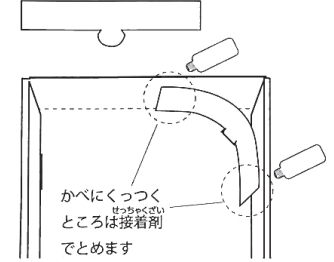
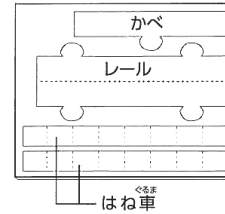
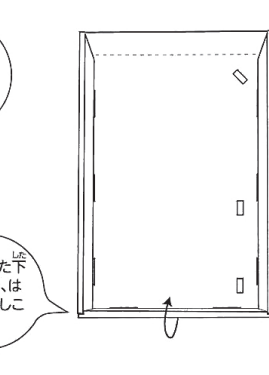
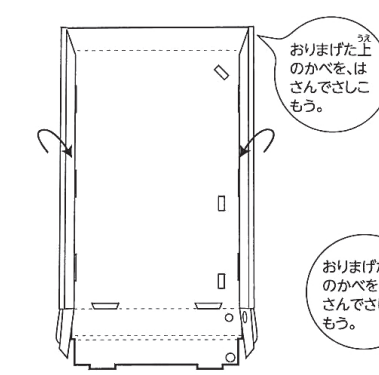
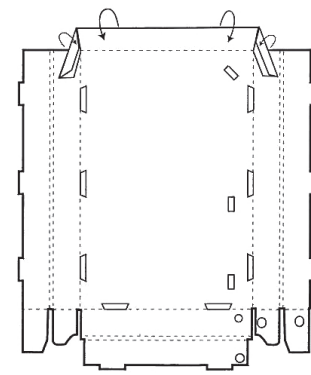
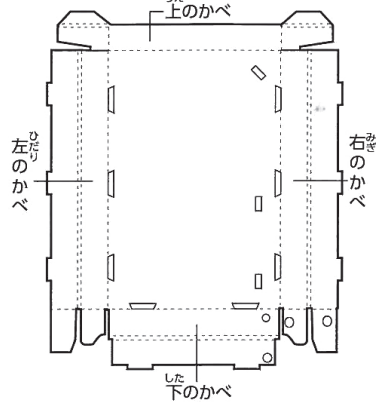

- 7** 部品のレールを台紙からとりはずし、まんなかでおりませて穴にさしこみます。
- 8** 発射台をとりつけます。

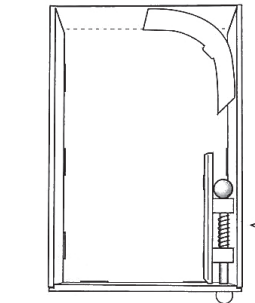
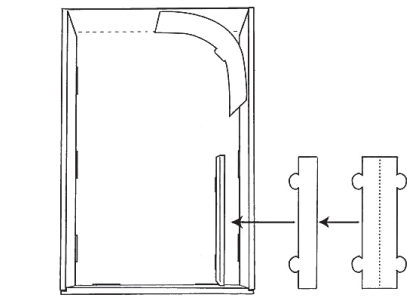

発射台の作り方

発射台のセット

- 1 下の図のように下から4cmの部分に接着剤をつけ、③を本体にとりつける
- 2 ③の穴に⑤を通し、②をつける。⑤のはしに接着剤をつけ①と④をそれぞれにとりつける

- 9** 片面白ダンボールから背板用のダンボールを切り分け、のこりをつかってビー玉をはねかえるかべをつくります。
- 10** 9でつくったかべを本体に接着剤ではりつけます。

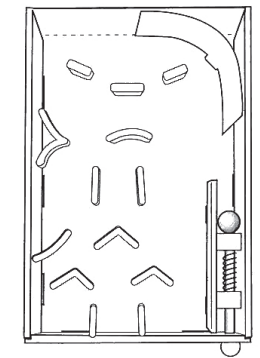
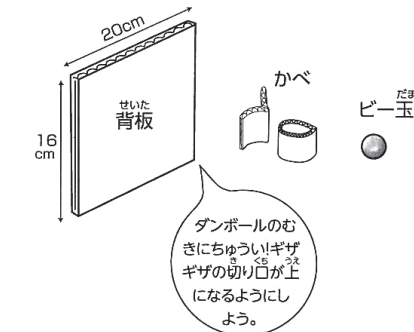

はね車の作り方

- 1** 部品のダンボールから、はね車は必ず折り目にそって曲げ、図のような形にします。
- 2** のりづけの時に、はねの中心部分は回転しやすいようにのりづけしないようにします。
- 3** はね車を本体のすきなところにさしこみ、うらがわに出ている箇所をひろげてセロハンテープでとめます。

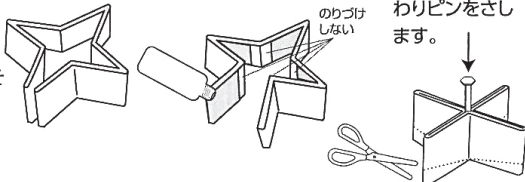

背板のとりつけ方

- 1** 本体から上部に、図のように切ったダンボールを2つはりつけます。
- 2** 組み立て方9で切り分けたダンボールに切りこみをいれ、本体をさしこみます。

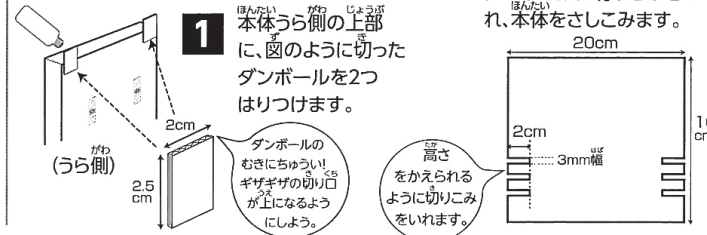

色をぬったらできあがりです!

